

X-CORE

4-, 6- vagy 8-zónás,
kültéri vagy beltéri kialakítású,
kiskerti és közterületi
felhasználásra tervezett
öntözést vezérlő automata

www.surtra.hu

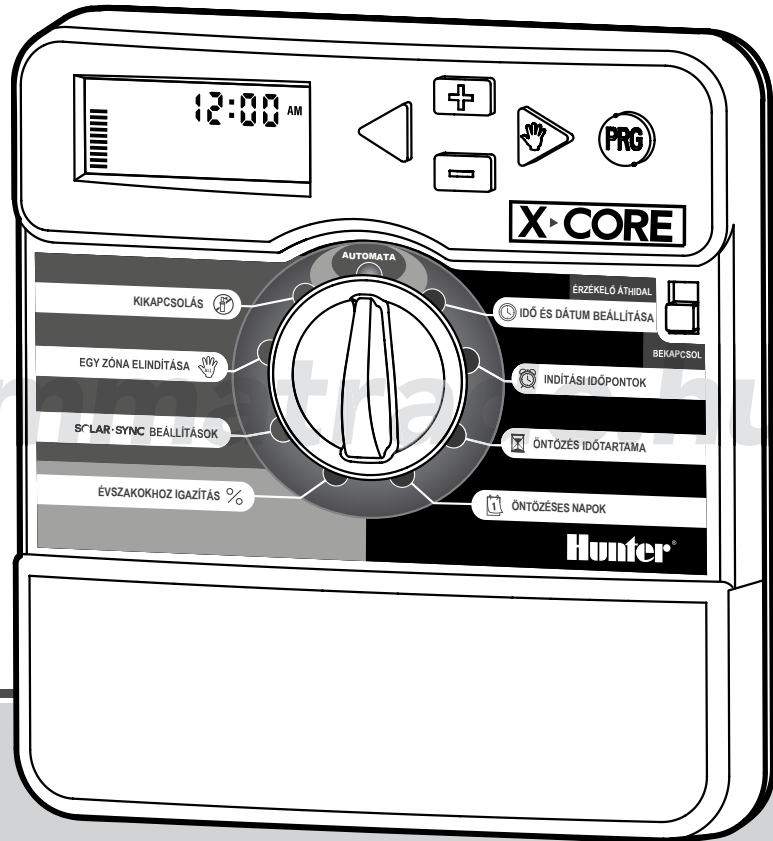

ÚJ

Felhasználói kézikönyv és kezelési útmutató
Távvezérlésre alkalmas, a Solar Sync érzékelő beköthető

Hunter[®]

12:00 AM



X-CORE

AUTOMATA

KIKAPCSOLÁS



ÉRZÉKELŐ ÁTHIDAL



ÓRÓ ÉS DÁTUM BEÁLLÍTÁSA

EGY ZÓNA ELINDÍTÁSA



BEKAPCSOL

INDÍTÁSI IDŐPONTOK

SCALAR-SYNC BEÁLLÍTÁSOK

ÖNTÖZÉS IDŐTARTAMA











ÉVSZAKOKHOZ IGAZÍTÁS %

ÖNTÖZÉSES NAPOK

Hunter

www.summarytrade.hu

TARTALOMJEGYZÉK

AZ X-CORE VEZÉRLŐ RÉSZEI	2	Az öntözéses napok beállítása 	18
A VEZÉRLŐ FELSZERELÉSE A FALRA	6	Öntözés a hét egy kiválasztott napján	19
A SZELEPEK ÉS A TRANSZFORMÁTOR BEKÖTÉSE	7	Öntözés páros vagy páratlan napokon	19
AZ ELEM ÜZEMBE HELYEZÉSE	8	Időközönkénti öntözés 	19
AZ ELEM CSERÉJE	8	Az öntözés szüneteltetése egy kiválasztott napon	20
A MESTERSZELEP BEKÖTÉSE	9	Automata üzemmód 	20
A SZIVATTYÚINDÍTÓ RELÉ BEKÖTÉSE	10	A rendszer kikapcsolása 	20
MIKROKAPCSOLÓS IDŐJÁRÁS-ÉRZÉKELŐ BEKÖTÉSE	11	Programozható öntözési szünet	20
Az időjárás érzékelő próbája	11	Évszakokhoz igazítás %	21
Az időjárás-érzékelő kiiktatása	11	Egy kör elindítása 	22
HUNTER SOLAR SYNC ET ÉRZÉKELŐ BEKÖTÉSE	12	Egygombos kézi indítás és továbbléptetés	22
Solar Sync érzékelő felszerelése	12	TOVÁBBI, KÜLÖN SZOLGÁLTATÁSOK	23
Vezeték nélküli Solar Sync felszerelése	12	Az időjárás-érzékelő működésének programozása	23
Solar Sync beállításai	12	Az esőérzékelő letiltásának programozása	23
Földrajzi hely kiválasztása 	13	Az összes kör ellenőrzése	23
Az öntözési időtartam beállítása 	14	Hunter Quick Check™ gyors hibakeresés	23
Solar Sync érzékelő kikötése	14	Easy Retrieve™ program-memória (könnyen visszathelhető a program)	24
Kalibrálás/ beállítás	15	A körök indítása közötti szünetek programozása	24
HUNTER TÁVVEZÉRLŐ BEKÖTÉSE	16	A vezérlő memóriájának törlése / a vezérlő alaphelyzetbe állítása	24
Hunter távvezérlő bekötése (külön tartozék)	16	HIBAKERESÉSI ÚTMUTATÓ	25
A SmartPort csatlakozó bekötése	16	MŰSZAKI ADATOK	28
TÁPELLÁTÁSI HIBÁK	16	Működési jellemzők	28
A VEZÉRLŐAUTOMATA PROGRAMOZÁSA	17	Villamos adatok	28
Idő és dátum beállítása 	17	A jelképek magyarázata	28
Indítási időpontok beállítása 	18	AZ EURÓPAI IRÁNYELVEKNEK MEGFELELŐ MINŐSÉGI TANÚSÍTVÁNY	29
Indítási időpontok törlése	18		
Az öntözés időtartamának beállítása (Milyen hosszúan öntözzük a különböző területeket) 	18		

AZ X-CORE VEZÉRLŐ RÉSZEI

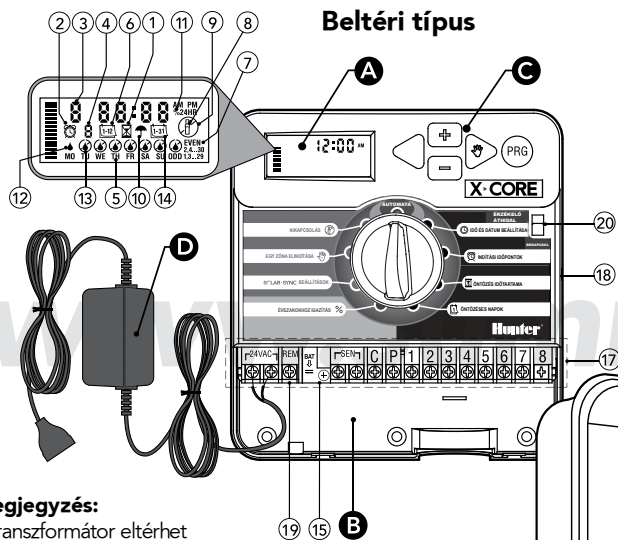





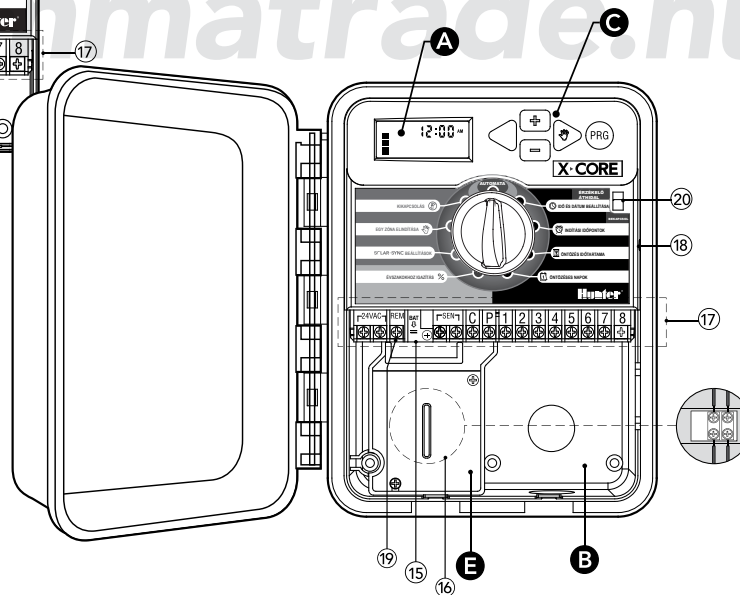

Megjegyzés:
a transzformátor eltérhet
a rajzon ábrázolttól

**Külséri típus
(beépített transzformátorral)**



AZ X-CORE VEZÉRLŐ RÉSZEI

A Folyadékkristályos kijelző		
1.	 Öntözés időtartama	A kezelő minden egyes zóna öntözési időtartamát 1 perc és 4 óra közé állíthatja be.
2.	 Indítási idő	Minden programban 4 különböző indítási időt lehet beállítani.
3.	A zóna száma	A kiválasztott zóna számát mutatja.
4.	A program betűjele	Azonosítja a kezelt programot: A, B vagy C.
5.	A hét napjai	A hét napjait mutatja (MO= hétfő stb.).
6.	Időközönként öntözés	Jelzi a napi dátum beállításánál a hónapot.
7.	Öntözés páros vagy páratlan napokon	Jelzi, hogy páros vagy páratlan napi öntözést programoztak-e.
8.	Villogó öntözőfej	Jelzi, hogy az öntözés folyik.
9.	 Áthúzott szórófej	Jelzi, hogy az öntözés szünetel. A kezelő leállíthatja az összes programot és az öntözést. A kezelő öntözési szüneteket is beiktathat, ilyenkor az öntözés 1-7 napig szünetel.
10.	 Esernyő	Megjelenik, ha az esőérzékelő felfüggeszti az öntözést.
11.	% Százalék	A kezelő megváltoztathatja az öntözés időtartamát a vezérlő újraprogramozása nélkül. A bal oldali skálán egy pillantással ellenőrizhető a beállított százalék.
12.	 Esőcsepp	Jelzi, hogy az adott napon lesz öntözés.
13.	 Áthúzott esőcsepp	Jelzi, hogy az adott napon nem lesz öntözés.
14.	 Naptár	Az időközönkénti öntözés beállítását jelzi. Ez az ikon akkor is látható, ha a napot állítjuk be.

AZ X-CORE VEZÉRLŐ RÉSZEI







B Villamos bekötés helye

15	Lítium elem	A cserélhető lítium elemmel a vezérlőt hálózati feszültség híján is lehet programozni. Az elem ezen kívül megőrzi a pillanatnyi időt is áramkimaradás esetén. (Az elem a vezérlő tartozéka.)	
16	Belső csatlakozódoboz	Csak a kültéri modelleknél, ide kell bekötni a hálózati kábelt.	
17	Kapocsléc	Ide kell bekötni a transzformátort (beltéri modell), az időjárás-érzékelőt és a mágnesszelepeket.	
ÚJ	18	RESET gomb	Vezérlő oldalán található, a vezérlő memóriájának törlésére (alaphelyzet visszaállítása).
ÚJ	19	REM	A Hunter SmartPort® és a Hunter távvezérlő bekötésére
20	Érzékelő áthidaló kapcsoló	Ha átkapcsolja áthidal állásba, nem veszi figyelembe a mikrokapcsolós időjárás-érzékelő jelét	

C Nyomógombok

	gomb	A kijelzőn villogó értéket növeli.
	gomb	A kijelzőn villogó értéket csökkenti.
	gomb	A kiválasztott, a kijelzőn villogó lépésről az előzőre ugrik
	gomb	A kiválasztott, a kijelzőn villogó lépésről a következőre ugrik
	gomb	Az A, B vagy a C program között vált.

AZ X-CORE VEZÉRLŐ RÉSZEI

Forgókapcsoló		
	Automata üzemmód	Ez a forgókapcsoló alaphelyzete automatikus és kézi öntözés esetén is.
	 Idő és dátum beállítása	A dátum és a pontos idő beállítását teszi lehetővé.
	 Indítási időpontok	Minden programban négy automatikus indítási idő állítható be.
	 Öntözés időtartama	Megadhatjuk a zónák öntözési idejének hosszát (1 perc és 4 óra között).
	 Öntözéses napok	Megadhatja azokat a napokat, amelyeken öntözni szeretne, vagy beállíthatja azt is, hány naponta induljon el az öntözés.
	% Évszakokhoz igazítás	Segítségével a felhasználó az évszaknak megfelelően állíthatja át az egész vezérlőt, anélkül, hogy minden értéket újra külön be kellene programoznia. A bal oldalon lévő skálán jól követhető a százalékos beállítás.
	 Egy kör elindítása	Kézi vezérléssel elindítható egy zóna.
ÚJ	 Kikapcsolás	Leállítható az automatikus működéés. A kezelő 1-7 napos öntözési szünetet is beprogramozhat.
	SOLAR·SYNC beállítások	A felhasználó beállíthatja a vezérlőt, amikor Solar Sync ET meteorológiai állomást használ
D Külön transzformátor (csak a beltéri modellnél)		
		A villásdugóval szerelt transzformátor a vezérlő váltakozó áramú tápellátásáról gondoskodik.

A VEZÉRLŐ FÖLSZERELÉSE A FALRA



FIGYELEM! Az X-CORE beltéri vezérlő nem víz- és időjárásálló, ezért csak épületen belül vagy védett helyen szabad felszerelni.

1. Válasszon ki egy 230 V váltakozó áramú hálózati dugaszoló aljzathoz közel eső helyet, amely páramentes, és nem éri közvetlen napsugárzás.
2. Helyezze a vezérlőt szemmagasságban a falra. Először a hátoldal közepén található akasztóhoz való 25 mm-es csavart rögzítse a falba (A). Amennyiben téglafalra szereli fel az automatát, használja a mellékelt műanyag tipliket.
3. Akassza fel a vezérlőt a középső lyuknál.
4. Rögzítse a vezérlőt a mellékelt csavarokkal az elektromos csatlakozók melletti alsó lyukaknál.



Tilos a vezérlőt párás helyre, szelepdobozba, vízóraaknába vagy medencegépházba beépíteni, valamint védeni kell a közvetlen napfénytől, amely a kijelzőt károsíthatja és a műanyag alkatrészek elszíneződését okozhatja!



Csak akkor helyezze feszültség alá a vezérlőt, ha már felszerelte, és az összes szelepet bekötötte!

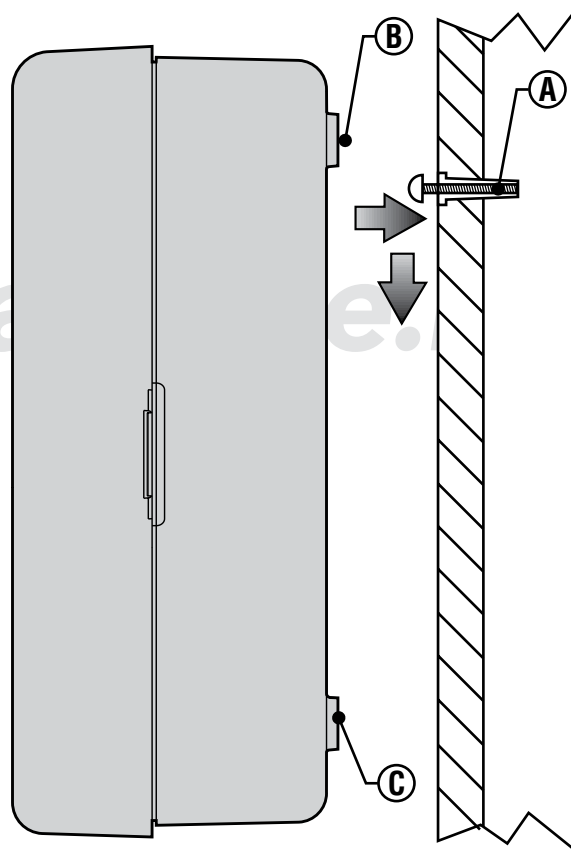

A SZELEPEK ÉS A TRANSZFORMÁTOR BEKÖTÉSE

Az X-CORE-t csak szakképzett személy szerelheti föl.

1. Fektesse le a vezetékeket a vezérlő és a szelepek között. Javasoljuk, hogy legalább 0,8–1 mm átmérőjű vezetőérből álló, kettős szigetelésű, földbe ásható és különböző színű erekkel gyártott kábelt válasszon.
2. A szelepdobozban minden szolenoid egy-egy vezetékét csatlakoztassa a közös vezetékhez. Javasoljuk, hogy a zöld-sárga vagy a sárga vezetéket használja ilyen célra. A szolenoidok megmaradt vezetékeihez csatlakoztasson egy-egy eret a kábel vezetékei közül, és jegyezze fel, hogy melyik szín melyik kört indítja.
3. A szelepdobozban a vezetékek összekötésére vízmentes csatlakozókat használjon.
4. Vegye le a vezérlő alján található fedelet, hogy a kapcsoléchez hozzáférhessen (lásd az ábrát).
5. Csupaszítsa le a vezetékek végeit kb. 5 mm hosszan, majd vezesse be a kábelt a jobboldalt alulról a kapcsoléchez.
6. Szorítsa a közös vezeték(ek) végét a csatlakozó csavarsor C jelű csavarja alá, majd a színjelölt vezetékeket a megfelelő helyekre rögzítse (1, 2 ... stb. jelű csavarok). Minden csavart húzzon meg.
7. Beltéri vezérlő esetén a transzformátor vékonyabb vezetékpárját a bal oldali lyukon vezesse a vezérlőbe, majd a megcsupaszított vezetékvégeket a vezérlő AC csavarjai alá szorítsa be (egy-et-egyét a két vezetékből a két csavar alá, de fontos, hogy nincs jelölt vezeték, így tetszőlegesen kötheti be a transzformátor vezetékét).

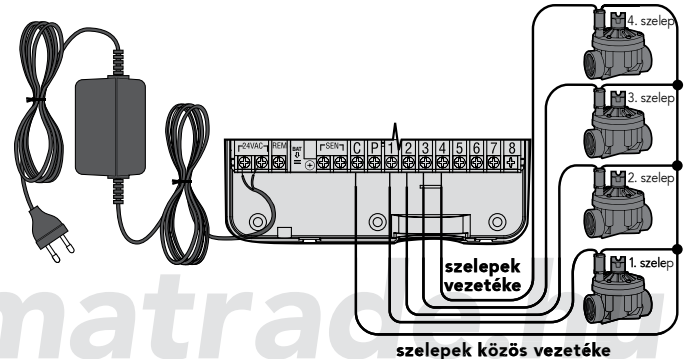

Hálózati feszültség vezetékének bekötése (csak a kültéri modellnél)

1. A hálózati feszültség vezetékét vezesse át a vezérlő házának bal alsó részén lévő 13 mm-es lyukon.
2. Távolítsa el a csatlakozódoboz fedelét (két csavar), majd a csavarszorító csatlakozóban (csoki) rögzítse a hálózati feszültség vezetékét. A bekötő vezeték 1,5 – 2 mm² keresztmetszetű legyen, megfelelően méretezett kismegszakítóval/biztosítékkal. Egy kapcsolónak vagy kismegszakítónak kell lennie az épületben (a vezérlő közvetlen közelében, a kezelőtől karnyújtásnyira); a kapcsolóra rá kell írni, hogy az öntözés vezérlőjének kikapcsolására szolgál.
3. Szerelje vissza a csatlakozódoboz fedelét.



FIGYELEM: Az X-CORE kültéri modell víz- és időjárásálló. A kültéri X-CORE vezérlőt csak képesített villanyszerelő kötheti a hálózatra a helyi előírásoknak megfelelően. A helytelen bekötés áramütést vagy tüzet okozhat.

AZ ELEM ÜZEMBE HELYEZÉSE

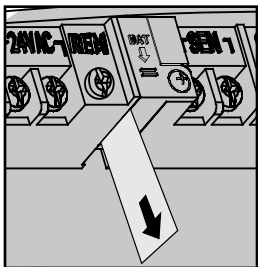

Az X-CORE felszerelése után húzza ki az elem érintkezőjénél lévő szigetelő lemezkét, hogy áramkimaradás esetén a vezérlő megőrizhesse a beprogramozott pontos időt.

AZ ELEM CSERÉJE

Az X-CORE-ban egy nagy kapacitású lítium elem van. Az elemmel a vezérlő hálózati feszültség nélkül is programozható. Az elem áramkimaradás esetén megőrzi a pontos időt és a dátumot. Az elem cseréjéhez:

1. Hajtsa ki az elemtartó csavarját.
2. Húzza lefelé az elemtartót, hogy az elemhez hozzáférjen.
3. Cserélje ki az elemet egy újra és szerelje vissza az elemtartót.



FIGYELEM: az elem pozitív (+) oldalának kell az elemtartó belseje felé néznie.

Az elem típusa: CR2032 3V

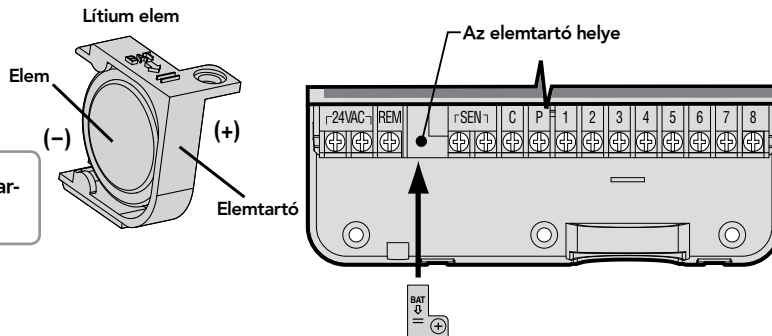

A MESTERSZELEP CSATLAKOZTATÁSA



FIGYELEM! Csak akkor olvassa át ezt a fejezetet, ha az öntözőrendszerbe mesterszelepet is beépített. A mesterszelep alaphelyzetben zárt szelep, amelyet közvetlenül a vízvételi hely után szerelnek be, és csak akkor nyit ki, ha a vezérlő elindítja az öntözést.

1. A mesterszelep szolenoidjának egyik vezetéke – a zónák szelepéhez hasonlóan – a közös szál (csatlakozik a szelepek közös vezetékéhez), a szolenoid másik vezetékét jelölje meg, vagy jegyezze fel a vezeték színét.
2. Vezesse be a többi vezetékhez hasonlóan ezt a két vezetékét is a vezérlőbe. A közös szálát csatlakoztassa a vezérlő automata C (közös) csavarjához, a megjelölt másik szálát a (P) jelű csavar alá szorítsa be. A kapocséc összes csavarját húzza meg.

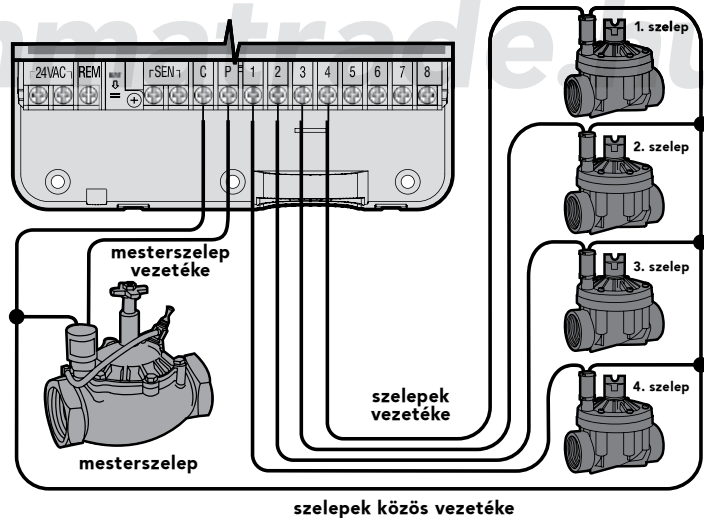

A SZIVATTYÚINDÍTÓ RELÉ CSATLAKOZTATÁSA



FIGYELEM! Csak akkor olvassa el ezt a fejezetet, ha a rendszeréhez szivattyúindító relét is csatlakoztatott. A szivattyúindító relé feladata, hogy a vezérlő automatától kapott jel hatására az öntözőrendszert ellátó szivattyú motorjára kapcsolja a hálózati feszültséget.

A szivattyúindító relé és a szivattyú legalább 4,5 m távolságra legyen a vezérlőtől, mert a szivattyúindító relé működésekor a túl közel szerelt vezérlőben az elektronikát károsító zavarok keletkezhetnek.

1. Vezessen két vezetékét a szivattyúindító relétől a vezérlőig.
2. Csatlakoztassa az egyik vezetékét a vezérlő C csavarjára, a másikat pedig a P csatlakozópontra.

A relé tartó áramerőssége nem haladhatja meg a 0,30 ampert. Ne csatlakoztassa a szivattyú motorját közvetlenül az automatához, mert az a vezérlő károsodását okozhatja!

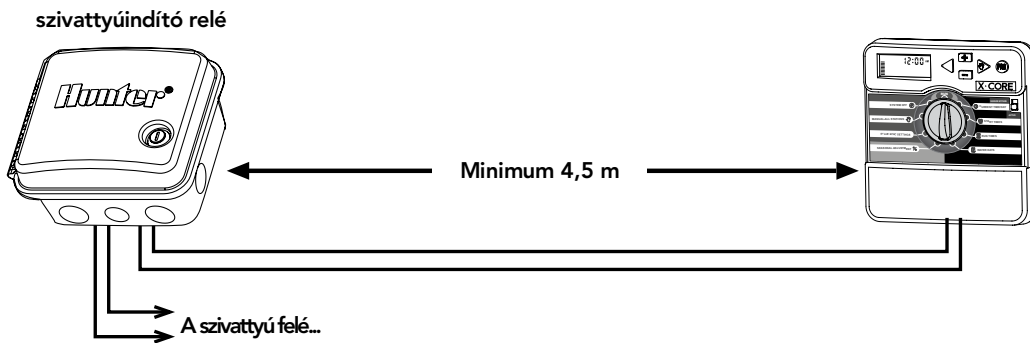

MIKROKAPCSOLÓS IDŐJÁRÁS-ÉRZÉKELŐ BEKÖTÉSE

A Hunter Rain-Clik™, Wireless Rain-Clik™, Mini-Clik® vagy más, mikrokapcsolókkal működő esőérzékelő is csatlakoztatható az X-CORE vezérlőautomatához. Az érzékelők feladata, hogy az időjárástól függően leállítsák az automatikus öntözést.

1. Távolítsa el az átkötő fémlemezt a vezérlő SEN jelű csavarjai alól.
2. Az alsó nyíláson keresztül vezesse be az esőérzékelő két vezetékét a vezérlőbe.
3. Csatlakoztassa az egyes vezetékeket a vezérlő SEN jelű csavarjai alá.

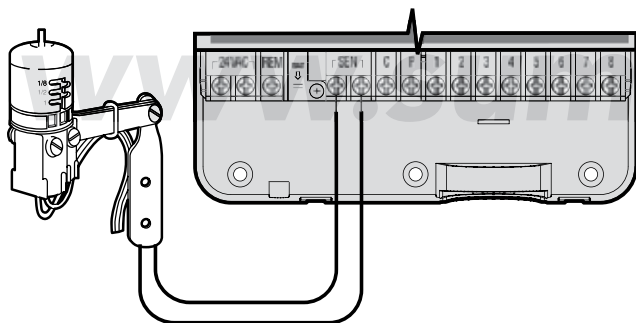

Mini-Clik esőérzékelő

Ha az időjárás érzékelő leállítja az automatikus öntözést, a kijelzőn az OFF felirat és egy esernyő jelenik meg.

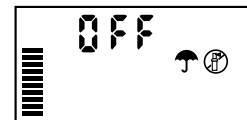

Az időjárás-érzékelő vizsgálata

Az X-CORE-ral egyszerűen ellenőrizhető az időjárás-érzékelő, ha azt a SEN körbe kötötték be. Kézi indítással ellenőrizheti az érzékelő helyes működését, ha elindítja a Minden kör elindítása vagy az Egygombos indítás programot. Ha ekkor megnyomja a Mini-Clik® vagy RAIN-CLIK® teszt gombját, az öntözésnek le kell állnia.

Az időjárás-érzékelő kiiktatása kézi kapcsolással

Ha az időjárás-érzékelő leállította az automatikus öntözést, a tiltást feloldhatja, ha a vezérlő előlapján lévő kapcsolót átkapcsolja az érzékelő áthidalása állásba. A letiltást az egy kör kézi indítása üzemmódba kapcsolással is feloldhatja.

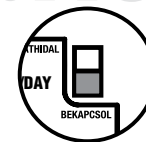

Az időjárás érzékelő kiiktatása nem befolyásolja az évszakhoz igazítás utánállítását, ha Solar Sync érzékelőt használ.

HUNTER SOLAR SYNC ET ÉRZÉKELŐ BEKÖTÉSE

Az X-Core vezérlővel együtt az ET érzékelő Solar Sync és a vezeték nélküli Solar Sync is használható. A Solar Sync olyan érzékelő rendszer, amelyik automatikusan módosítja az X-Core vezérlőbe betáplált öntözési programot (a helyi időjárási viszonyoknak megfelelően) az évszakokhoz igazítás funkció segítségével. A Solar Sync érzékeli a napsugárzást és a hőmérsékletet, ennek alapján meghatározza az növények párologtatását és a talaj párolgását (ET), vagyis azt, hogy a növények és a gyeper milyen arányban használják fel a vizet. A Solar Sync a Hunter Rain-Clik és Freeze-Clik érzékelőket is tartalmazza, így letiltja az öntözést esőben vagy fagyveszély esetén is.



FIGYELEM: a Solar Sync az első napon az évszakokhoz igazítás 80%-os értéken dolgozik, mindaddig, amíg egy teljes 24 órás napnyi időjárási adatot be nem gyűjtött az érzékelő.



FIGYELEM: az érzékelő áthidalásának nincs hatása a Solar Sync által az időjárás függvényében végezett frissítésekre. Az áthidalás csak az érzékelőn lévő Rain-Clik és a Freeze-Clik hatását iktatja ki.

Solar Sync érzékelő fölszerelése

A Solar Sync érzékelő zöld és fekete vezetékét kösse be a SEN jelű kapcsokba, a 11. oldalon látható bekötési móddal egyezően. A két vezeték fölcserélésének nincs jelentősége. Forgassa a gombot a Solar Sync beállítása állásba. A kijelzőn először szaggatott vonalakat lát, majd megjelenik az éghajlat alaphelyzete (3) a baloldalon, és az öntözés alapbeállítása (5) a jobboldalon.

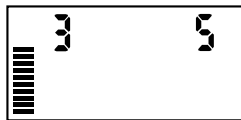

Módosítsa az éghajlati jellemzőket a ▲ a ▼ gombokkal (a 13. oldalon nézze meg az éghajlati tényezők szerinti beállítást) . A jobbra lépéshez használja a ► gombot, így be tudja állítani az öntözés mennyiségét (a 14. oldalon nézze meg a vízmennyiség beállítása magyarázatát.)

Vezeték nélküli Solar Sync fölszerelése

A Solar Sync érzékelő zöld és fekete vezetékét kösse be a SEN jelű kapcsokba, a 11. oldalon látható bekötési móddal egyezően. A két vezeték fölcserélésének nincs jelentősége. Forgassa a gombot a Solar Sync beállítása állásba. A kijelzőn először szaggatott vonalakat lát, majd megjelenik az éghajlat alaphelyzete (3) a baloldalon, és az öntözés alapbeállítása (5) a jobboldalon.

Módosítsa az éghajlati jellemzőket a ▲ a ▼ gombokkal (a 13. oldalon nézze meg az éghajlati tényezők szerinti beállítást) . A jobbra lépéshez használja a ► gombot, így be tudja állítani az öntözés mennyiségét (a 14. oldalon nézze meg a vízmennyiség beállítása magyarázatát.)

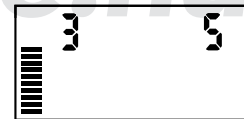

Solar Sync beállításai

Mihelyt a Solar Sync érzékelőt az X-Core vezérlőbe bekötötték, 2 szám jelenik meg a kijelzőn, amikor a forgatógombot a Solar Sync beállítása állásba forgatjuk. A baloldali szám az éghajlati tényezőkre utal, a jobboldali a kiöntendő vízmennyiségre. (L. a fenti ábrát.)

HUNTER SOLAR SYNC ET ÉRZÉKELŐ BEKÖTÉSE

Földrajzi hely kiválasztása

A Solar Sync pontos méréséhez a vezérlőbe be kell táplálni az Ön földrajzi helyére jellemző (júliusi) átlagos ET adatait. A vezérlő telepítési helyének adatait az alábbi táblázatból olvashatja le.

A táblázat segítséget nyújt ahhoz, hogy azonosítsa a földrajzi helyet, ahol ön él. Négy eltérő evapotranszpirációs területet különböztettünk meg, mindegyikre megadtuk a jellemző ET és hőmérséklet értékeket. Azt tanácsoljuk, ha lehet, válasszák azt a beállítást, ahol a júliusi átlagos ET vagy a legmelegebb nyári időszakban mért ET megegyezik a táblázatban megadott értékkel.

Az alábbi táblázatból keresse ki a megfelelő területet. Az A, B vagy C kritériumot használja a kiválasztáshoz:

A: az ön lakóhelyének megfelelő átlagos júliusi ET vagy a legmagasabb nyári ET (mm/nap). Ezt az opciót a legjobb választani, ha a területre jellemző adatokat keresi.

B: az ön lakóhelyének hőmérsékletére alapozva, a júliusi középhőmérséklet vagy a legkevesebb csapadékos hónap magas hőmérséklete alapján.

C: a lakóhelyének általános leírására alapozva.

HA BÁRMELYIK AZ ALÁBBI KRITÉRIUMOK KÖZÜL MEGFELEL AZ ÖN LAKÓHELYÉNEK, VÁLASSZA AZT

	A	B	C
Körzet 1	Ha a júliusi átlag ET <4,3 mm/nap	Ha a júliusi átlaghőmérséklet 18°-24°C	<ul style="list-style-type: none">• Az Egyesült Államok északi államai• Tengerpart
Körzet 2	Ha a júliusi átlag ET 4,6-5,8 mm/nap	Ha a júliusi átlaghőmérséklet 24°-29°C	<ul style="list-style-type: none">• Magyarország• Hegyvidék• Az Egyesült Államok északi szárazföldi államai
Körzet 3	Ha a júliusi átlag ET 6,1-7,4 mm/nap	Ha a júliusi átlaghőmérséklet 29°-35°C	<ul style="list-style-type: none">• Az Egyesült Államok déli országai• Szárazföldi államok
Körzet 4	Ha a júliusi átlag ET >7,4 mm/nap	Ha a júliusi átlaghőmérséklet 35°-41°C	<ul style="list-style-type: none">• Sivatagok

HUNTER SOLAR SYNC ET ÉRZÉKELŐ BEKÖTÉSE

Az öntözési vízigény beállítása ↑↓



Az öntözési vízigényt 1-10-ig terjedő skálán lehet beállítani, a Solar Sync ET érzékelő könnyen módosítja az évszakokhoz igazítás értékét. A Solar Sync bekötésénél azt javasoljuk, hogy ne változtassák meg az alapértéket (5). A beépítés után azonban, ha úgy találja, hogy az évszakokhoz igazítás nagyobb vagy kisebb a vártnál, az öntözési időtartam beállítását módosítani lehet, így módosul az öntözési időtartam kimenő értéke. Ezzel kapcsolatban olvassa el a 15. oldalon a kalibrálásról szóló részt, hogyan programozza az öntözési időtartamot az évszakokhoz igazítás finom állításához.



FIGYELEM: ha csak egy kör tűnik „nedvesebbnek” vagy „szárazabbnak” a rendszer többi részénél, egyszerűen módosítsa az öntözés időtartamát enél az egy zónánál a vezérlőn.

Solar Sync érzékelő kikötése

Ha az X-Core vezérlőhöz Solar Sync érzékelőt csatlakoztattak, a vezérlő az évszakokhoz igazítást a Solar Sync érzékelő által szolgáltatott időjárás adatok alapján számítja ki. Ha úgy dönt, hogy a továbbiakban nem akarja a Solar Sync érzékelőt az X-Core vezérlővel együtt használni, az érzékelőt ki kell kötni. **Ha a Solar Sync érzékelőt nem kötik ki, a vezérlőn nem lehet az évszakokhoz igazítást állítani.** Például, ha a a vezérlőn látható évszakokhoz igazítás értéke 50 %, és ekkor kikötik a Solar Sync-et, az érték 50% marad, mindaddig, amíg a Solar Sync ki van kötve.

A Solar Sync kikötéséhez egyszerűen kösse ki a kapcsolécből a Solar Sync vezetékét, és forgassa a gombot a Solar Sync beállítása állásba. A kijelzőn szaggatott vonalak jelennek meg, ez mutatja, hogy a vezérlő többé már nem ismeri föl a Solar Sync jelét az évszakokhoz igazítás számításához. Ekkor az évszakokhoz igazítás értékét kézzel lehet állítani a  vagy  gombok segítségével, amikor a forgatógomb az évszakokhoz igazítás állásban van.

HUNTER SOLAR SYNC ET ÉRZÉKELŐ BEKÖTÉSE

Kalibrálás/beállítási időszak

A Solar Sync felszerelése és programozása után ajánlatos a rendszert néhány napig az eredetileg beállított adatokkal működtetni. A helyi viszonyok jelentős eltérései miatt (beleértve az érzékelő elhelyezését, az érzékelőt érő közvetlen napsugárzást, a környezeti építményekről visszaverődő hőt stb.) lehet, hogy az eredeti beállítást módosítani kell, hogy a kívánt teljesítményt elérjük. A SolarSync kalibrálása egy adott helyre könnyűszerrel elvégezhető, ha a földrajzi hely és/vagy az öntözési időtartam beállítását megváltoztatjuk. A módosítást az alábbi utasítások alapján végezheti el.

1. Telepítse a Solar Sync érzékelőjét.
2. Programozza be a földrajzi helyet, és hagyja a rendszert 3 napig az eredeti beállítással működni (l. a 13. oldalt a földrajzi hely programozásához).
3. Nézze meg a vezérlőn az évszakokhoz igazítást. Ha ennek értéke kisebbnek vagy nagyobbak tűnik, mint az elvárható az év azon időszakában, a Solar Sync-et be kell állítani.
 - a) **Ha az évszakokhoz igazítás értéke túl kicsi** . Állítsa a vezérlő forgatógombot a Solar Sync beállítása helyzetbe. Növelje az öntözési vízigényt (1-10-ig terjedő skála), a 10 a maximális érték. A beállítás módosítása után a vezérlő automatikusan azonnal átáll az új évszakokhoz igazítás % értékére . Növelje mindaddig az öntözési vízigény értékét, amíg az évszakokhoz igazítás %-os értéke meg nem jelenik a kijelzőn. **Ha az öntözési időtartamot a maximumra állította, és az évszakokhoz igazítás még mindig nem elég nagy, állítsa át a körzetet eggyel kisebbre (pl. 4-ről 3-ra).**
 - b) **Ha az évszakokhoz igazítás értéke túl nagy**. Állítsa a vezérlő forgatógombot a Solar Sync beállítása helyzetbe. Csökkentse az öntözési vízigényt (1-10-ig terjedő skála, alapbeállítás 5). A beállítás módosítása után a vezérlő automatikusan azonnal átáll az új évszakokhoz igazítás % értékére. Mindaddig csökkentse az öntözési időtartam beállítást, amíg az évszakokhoz igazítás értéke eléri kívánt %-os értéket. Ha az öntözési időtartamot a minimumra (1) állította, és az évszakokhoz igazítás még mindig túl nagy, állítsa át a körzetet eggyel nagyobbra (pl. 2-ről 3-ra).

Az egyes körök öntözési időtartama: Nagyon fontos megértenünk, hogy a Solar Sync az évszakokhoz igazítást módosítja a vezérlőn. Ez azt jelenti, hogy az összes kör öntözési időtartama a kijelzőn látható %-kal módosul. A vezérlő programozásakor az öntözési időtartamokat a legnagyobb öntözési igényt jelentő időszaknak megfelelően kell beállítani. Ha a Solar Sync az időjárásnak megfelelően beállítja az öntözést, de egyes körök öntözési időtartama túl rövidnek vagy túl hosszúnak tűnik, módosítsa a vezérlő programjában a kör öntözési időtartamát.

HUNTER TÁVVEZÉRLŐ BEKÖTÉSE

Hunter távvezérlő bekötése (külön tartozék)

Az X-Core vezérlő a Hunter távvezérlőkkel is működtethető. A SmartPort® csatlakozó a vezetékkel (minden távvezérlőhöz jár egy) lehetővé teszi, hogy a Hunter vezérlést gyorsan és könnyen használhassuk. A Hunter távvezérlők segítségével a rendszert távolról is lehet működtetni, nem kell folyton visszamenni a vezérlőhöz.

A SmartPort csatlakozó bekötése

1. A legszebb kialakítást akkor érhetjük el, ha úgy 15 cm-el a Pro-C vezérlő aljától egy 1/2"-os menetes T csatlakozást alakítunk ki a vezérlő kábelek védőcsövén.
2. Vezessük a csatlakozó piros, fehér és kék vezetékeit a T idom keresztül a vezérlőnk házába, a csatlakozó csavarokhoz.
3. Csavarjuk be az ábrának megfelelően a SmartPort® csatlakozót a T idomba.

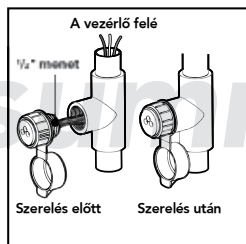

4. A piros vezetékét szorítsuk a baloldali 24VAC jelű csavar alá, a fehérét a jobboldali 24VAC jelű csavar alá, a kék vezetékét pedig a REM felirátú csavar alá.

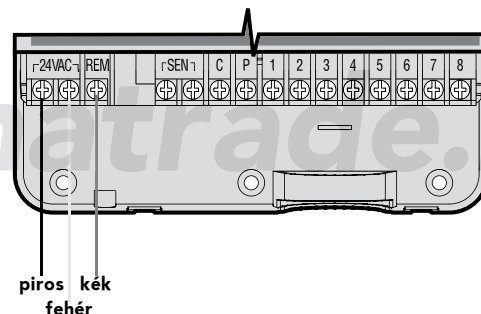

FIGYELEM: a 258200 idommal is lehet a SmartPort csatlakozót szerelni.

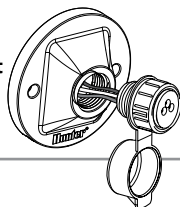

TÁPELLÁTÁSI HIBÁK



A hálózati feszültség-kimaradás kivédése végett az X-CORE vezérlőt stabil memóriával látták el. A hálózati feszültség kimaradása esetén sem vesznek el a betáplált adatok. A lítium elem hálózati feszültség nélkül is megőrzi a pontos időt. A normál öntözés azonnal működik, mielőst a 230 V újra rendelkezésre áll.

A VEZÉRLŐAUTOMATA PROGRAMOZÁSA

Az X-CORE vezérlő alapállapotában a kijelző az időt és a napot mutatja. Ha elfordítjuk a kapcsolót, akkor a kijelző az éppen beállítható adatokat mutatja. A programozás alatt a **+** vagy a **-** gombbal mindig a kijelzőn éppen villogó értéket változtathatjuk meg. Ha egy éppen nem villogó értéken szeretnénk változtatni, akkor a **◀** vagy **▶** gomb segítségével léphetünk tovább, amíg a kiválasztott érték villogni kezd.

Minden programban (A, B, C) naponta négyszer lehet automatikusan elindítani az öntözést, így a különböző vízigényű növények számára eltérő programokat lehet létrehozni.

Idő és dátum beállítása

1. Fordítsa a kapcsolót az Idő és dátum állásba.
2. Az évet jelző számok fognak villogni. A **+** vagy a **-** gomb segítségével változtassa meg a kijelzőn látható villogó számot. Nyomja meg a **▶** gombot a hónapok beállításához.
3. A hónapot jelző számok fognak villogni és megjelenik az  ikon. A **+** vagy a **-** gomb segítségével változtassa meg a kijelzőn látható villogó számot. Nyomja meg a **▶** gombot a nap beállításához.
4. A napot jelző számok fognak villogni és megjelenik az  ikon. A **+** vagy a **-** gomb segítségével módosítsa a kijelzőn látható villogó számot. Nyomja meg a **▶** gombot a pontos idő beállításához.
5. Az órákat jelző szám látszik, az AM, PM, 24 Hours villog. A **+** vagy a **-** gomb segítségével állítsa be a kijelzőn, hogy délelőtti és délutáni vagy 24-órás időt akar-e használni. Nyomja meg a **▶** gombot az óra beállítására. Az órát jelző számok villognak. A **+** vagy a **-** gomb használatával állítsa be a kijelzőn látható villogó számot. Nyomja meg a **▶** gombot a perc beállítására. A perceket jelző számok kezdenek villogni. A **+** vagy a **-** gombok használatával állítsa be a kijelzőn látható villogó számot. Ezzel beállította a dátumot és pontos időt.



FIGYELEM! Alapvető beállítási szabály: az éppen villogó értéket tudjuk csak állítani. Például, ha a pontos idő beállításánál az óra villog, akkor CSAK az órát állíthatjuk be, a perceket nem. A következő ábrákon a villogó jeleket szürkével nyomtattuk.



• **IDŐ ÉS DÁTUM BEÁLLÍTÁSI**

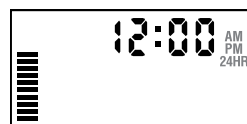

A VEZÉRLŐAUTOMATA PROGRAMOZÁSA (FOLYTATÁS)

Indítási időpontok beállítása

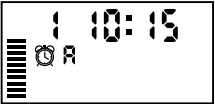
1. Fordítsa a kapcsolót az Indítási időpontok állásba. 
2. A vezérlő automatikusan az A program beállítására áll, de a **PRG** gomb segítségével tetszés szerint válthat a B illetve a C programra. 
3. A **+** vagy a **-** gombbal állítsa be a kijelzőn az indítási időpontot (15-perces lépésekben teheti ezt meg). Ha egy másodpercnél hosszabb ideig tartja nyomva valamelyik gombot, akkor a számok gyorsan futni kezdenek a kijelzőn.
4. Nyomja meg a **▶** gombot a következő indítási időpont beállításához, vagy a **PRG** gomb használatával lépjen a következő programba.



FIGYELEM! Egy indítási időpont a programban felhasznált összes zónát egymás után elindítja. Nem kell minden zónának külön indítási időpontot megadni. Egy programon belül több indítási időpont megadása a reggeli, délutáni és esti öntözési ciklusok szétválasztására szolgál. Az indítási időpontokat tetszőleges sorrendben táplálhatja be, az X-CORE automatikusan időrendbe rakja őket.

Indítási időpontok törlése

A forgókapcsoló Indítási időpontok beállítására állásában addig nyomjuk a **+** vagy a **-** gombot, ameddig a 12:00 AM (éjfél) vagy a 24:00 megjelenik, ez után nyomjuk meg a **▶** gombot egyszer, ekkor a kijelző OFF feliratot mutat.

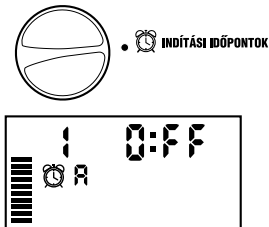



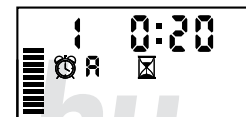

Az öntözés időtartamának beállítása (Milyen hosszúan öntözzük a különböző területeket)

1. Fordítsa a kapcsolót az Öntözés időtartama állásba.
2. A kijelzőn az utoljára kiválasztott program (A, B vagy C), a kiválasztott zóna, az öntözés időtartama ikon (homokóra) és a kiválasztott zónához tartozó időtartam villog. A programok között a PRG gombbal válthat. 
3. A **+** vagy a **-** gomb segítségével megváltoztathatja a kijelzőn látható zóna öntözési időtartamát.
4. A **▶** gombbal lépjen a következő zónára.
5. Minden egyes zóna esetén ismételje meg a 3. és 4. pont lépéseit.







Az öntözéses napok beállítása

1. Fordítsa a kapcsolót az Öntözéses napok állásba. 
2. A kijelző az utoljára kiválasztott programot (A, B vagy C) mutatja. A programok között a **PRG** gombbal válthat. 
3. A vezérlő mutatja a hét napjait (MO, TU, WE, TH, FR, SA, SU). A napokat jelölő betűk felett  (öntöz) vagy  (nem öntöz) ikont láthat, aszerint, hogy az adott napon öntöz, illetve nem öntöz majd a rendszer.

A VEZÉRLŐAUTOMATA PROGRAMOZÁSA





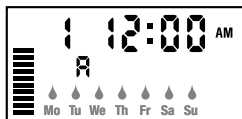

Öntözés a hét egy kiválasztott napján

1. Az  alakú kurzor mindig hétfőnél (MO) indul. Ha azt szeretné, hogy az adott napon öntözzön a rendszer, akkor nyomja meg a  gombot. Ha azt szeretné, hogy ne öntözzön a rendszer, akkor a  gombot nyomja meg. Bármelyik gomb megnyomása után a vezérlő a következő (a hétfő után a kedd stb.) napra lép.
2. Ismétlje az előző pont lépéseit addig, míg az összes kiválasztott nap felett  alakú ikont, míg a nem öntözött napok felett  alakú ikont nem lát.



Öntözés páros vagy páratlan napokon



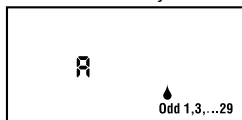

Ennél a programozási módnál a hónap napjainak sorszámát választjuk ki, nem a hét adott napjait. (A páros napok: második, negyedik stb.; a páratlan napok: elseje, harmadika stb.)

1. Ha a  alakú kurzor a SU (vasárnap) jelen áll, a  gombot nyomja meg egyszer. A  és a páratlan (ODD = páros) látszik a kijelzőn.
2. Ha páratlan napokon akar öntözni, forgassa vissza a gombot a függőleges helyzetbe.
3. Ha páros napokon akar öntözni, nyomja meg egyszer a  gombot. A  és a páros (EVEN = páratlan) látszik a kijelzőn. A  vagy  gombbal lépegethet a páros és a páratlan napok között.



Időközönkénti öntözés

Ezzel a beállítással 1-től 31-ig megadhatja, hogy hány naponta öntözzön a rendszere.

1. Ha a kurzor az EVEN (páros) nap felett áll, nyomja meg a  gombot, a kijelzőn a  ikon jelenik meg, és az egyes számjegyek villog a képernyőn.
2. Nyomja meg a  vagy  gombot, és állítsa be a két öntözés közötti szünet napok számát 1 és 31 között. Ez lesz az öntözés intervalluma.



A vezérlő a kiválasztott program következő indítási időpontjában öntöz, majd legközelebb az intervallum leteltkor indul el.



FIGYELEM: ha a páratlan napok vannak kijelölve öntözésre, a vezérlő minden hónap 31. napját és február 29-ét (páros) öntözés nélküli napnak tekinti.

A VEZÉRLŐAUTOMATA PROGRAMOZÁSA (FOLYTATÁS)

Az öntözés szüneteltetése kiválasztott nap(ok)on

Az X-CORE-ral egyes napokra le lehet az öntözést állítani. Ez a szolgáltatás hasznos, ha kiválasztott napokon nem akar öntözni. Például, ha mindig szombaton nyírja a fűvet, szombaton szünetelteti az öntözést, ne kelljen nedves fűvet nyírnia.

1. Fordítsa a kapcsolót az Öntözéses napok állásba.
2. Tápláljon be egy időközönkénti öntözést, az előző pont szerint.
3. Nyomja meg a ► gombot, hogy a kijelző felső részén lévő NO WATER DAYS (öntözés nélküli napok) feliratra ugorjon. MO (hétfő) fog villogni.
4. A ► gombbal lépjen tovább, amíg a szüneteltetésre kiválasztott nap neve nem villog.
5. A ■ gombbal jelölje ki ezt a napot, amikor nem lesz öntözés. A nap jele fölött ☹ ikon látszik.
6. Ismétlje a 4 és 5. lépéseket, ha a hét más napjait is ki akarja jelölni.



FIGYELEM: az időközönkénti öntözésnél is kijelölheti a páros vagy páratlan napokat öntözés nélküli napnak.

Automata üzemmód

Ha a forgókapcsolót Kikapcsolás helyzetbe állítjuk, az adott pillanatban a működő (öntöző) szelepek 2 másodperc után lezárnak. A folyamatban lévő öntözések ilyenkor megszakadnak, és a normál működés csak a forgókapcsoló Automata üzemmódba állítása után áll helyre.

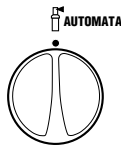

A rendszer kikapcsolása

Ha a forgókapcsolót Kikapcsolás helyzetbe állítjuk, az adott pillanatban a működő (öntöző) szelepek 2 másodperc után lezárnak. A folyamatban lévő öntözések ilyenkor megszakadnak, és a normál működés csak a forgókapcsoló Automata üzemmódba állítása után áll helyre.

KIKAPCSOLÁS 

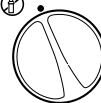



FIGYELEM: A víz nyomásától és az átfolyó víz mennyiségétől függően a mágnesszelepek teljes lezárása akár egy percet is igénybe vehet.

Programozható öntözési szünet

Ezzel a szolgáltatással az összes beprogramozott öntözést 1–7 napos időszakra leállíthatja. Az öntözési szünet letelte után a rendszer visszatér a normál automatikus öntözésre.

KIKAPCSOLÁS 



1. Forgassa a kapcsolót a rendszer leállítása állásba. Várjon, amíg a kijelzőn az **OFF** felirat meg nem jelenik.
2. Nyomja meg a ■ gombot annyiszor, ahány napig szüneteltetni akarja az öntözést (legfeljebb 7 nap).
3. Forgassa vissza a kapcsolót Automata üzemmód állásba, ekkor a kijelzőn az **OFF** felirat, egy szám (ahány napot beállított) és az  valamint a  ikonja jelenik meg.

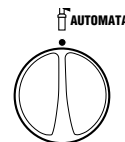

A még hátralévő napok száma éjjelkor mindig eggyel csökken. Ha nulla lesz, a kijelző a pontos időt mutatja és a következő öntözési indítási időponttól kezdve, a program szerint öntöz a rendszer.





A VEZÉRLŐAUTOMATA PROGRAMOZÁSA (FOLYTATÁS)

Évszakokhoz igazítás %

A Évszakokhoz igazítással egyszerre változtathatjuk meg az összes öntözési időtartamot anélkül, hogy átprogramoznánk az automatát.

Az Évszakokhoz igazítás használatához:

1. Állítsa a forgókapcsolót az Évszakokhoz igazítás állásba.
2. A kijelzőn egy villogó szám és utána a százalék jel (%) lesz látható, valamint a bal oldalon található skála, amelyik mindig látható a kijelzőn. A  vagy a  gombok megnyomásával 10 %-os lépésekben állíthatja az Évszakokhoz igazítás értékét. A kijelző bal oldalán látható skála minden egyes osztása 10 %-nak felel meg, így a vezérlőnk programja szerinti eredeti öntözési időtartamot 10 és 150 % között változtathatjuk meg.

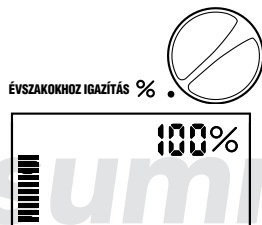



Az így beállított időtartam ellenőrzéséhez fordítsa a forgókapcsolót az Öntözés időtartama állásba, itt a már módosított időtartamokat fogja látni.



FIGYELEM: A vezérlőt mindig a 100 % állásban kell programozni.

Ha mikrokapcsolós Hunter időjárás érzékelőt használ, az előzőek szerint lehet az öntözés időtartamát az évszakhoz igazítani.



Ha Solar Sync ET érzékelőt használ, a évszakokhoz igazítást naponta újra számítja a vezérlő a Solar Sync érzékelőjének adatai alapján.

A Solar Sync érzékelő méri az időjárás jellemzőit, meghatározza az optimális évszakokhoz igazítás %-ot és naponta frissíti a vezérlő programját. Ezt az értéket felül lehet írni, ha a , valamint a bal oldalon található skála, amelyik mindig látható a kijelzőn. A  vagy a  gombbal a kívánt értéket beállítjuk. Mindenképpen tudni kell azonban azt, hogy a kézzel módosított évszakokhoz igazítást éjjélkor a Solar Sync érzékelő által adott értékre frissíti a rendszer.

Ha vissza akarunk térni a kézi állításra, a Solar Sync érzékelőt ki kell kötni. (L. A 14. oldalon a kikötés módját.)

A VEZÉRLŐAUTOMATA PROGRAMOZÁSA

Egy kör elindítása





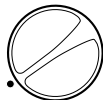

1. Fordítsa a forgókapcsolót a kézi indítás állásba.
2. A kijelzőn a zóna öntözési ideje villog, majd a  gomb megnyomásával lépjen a kiválasztandó állomásra. Szükség esetén a  és a  gombok segítségével változtathat az öntözés időtartamán is.
3. Fordítsa a forgókapcsolót az óramutató járása szerint az Automata üzemmód állásba, és a kiválasztott zóna öntözni fog, majd a beállított idő lejáta után a vezérlő a program megváltoztatása nélkül visszatér az automatikus üzemmódba. A kézi indítás egy másik módjának megismeréséhez nézze meg az Egygombos kézi indítás és továbbléptetés

EGY KÖR ELINDÍTÁSA 



Egygombos kézi indítás és továbbléptetés

Elindíthatja az összes zóna öntözését a forgókapcsoló használata nélkül is.







1. Tartsa két másodpercig benyomva a  gombot.
2. A vezérlő automatikusan az A programra ugrik, de a PRG gomb megnyomásával a B vagy a C programot is választhatja.
3. A zónát jelző szám villogni kezd. Nyomja meg a  gombot, hogy az állomások között lépni tudjon, majd a  és a  gombok segítségével állítsa be a zóna öntözésének időtartamát. (Ha a 2. és 3. pont alatt pár másodpercig nem nyom meg egyetlenegy gombot sem, a vezérlő automatikusan elindítja az öntözést.)
4. A  gomb használatával lépjen arra a zónára, amellyel az öntözést kezdeni szeretné, két másodperc szünet után a program elindul. A kézi öntözés időtartama alatt a  vagy  gombbal bármikor átléphet egyik zónáról a másikra.

TOVÁBBI KÜLÖN SZOLGÁLTATÁSOK

Az időjárás-érzékelő működésének programozása

Az X-CORE-nál beállítható, hogy az esőérzékelő melyik zónát ne állítsa le. Például kerti pihenőhelyeknél, tornácoknál a tetőre felakasztott cserépben lévő növények esőben nem kapnak vizet, ezeket az eső ellenére is öntözni kell.

Az esőérzékelő letiltásának programozása:

1. Forgassa a kapcsolót Automata üzemmód állásba.
2. Nyomja meg és tartsa lenyomva a  gombot, miközben a forgókapcsolót az öntözés Indítási időpontja állásba forgatja.
3. Engedje el a  gombot. Ekkor a kijelzőn a zóna sorszáma, az ON és az  ikon villog.
4. A  vagy  gombbal engedélyezze vagy tiltsa le az esőérzékelő működését.
ON = az esőérzékelő működik
(eső esetén leállítja az öntözést)
OFF = az esőérzékelő letiltva (esőben is öntöz)
5. A  vagy  gombbal lépjen a következő körre, ahol szintén le akarja tiltani az esőérzékelő jelét.

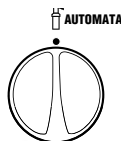

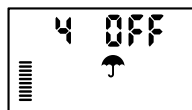

Esőérzékelő engedélyezve



Esőérzékelő letiltva





FIGYELEM: A vezérlő alaphelyzetében az esőérzékelő leállítja az öntözést, ha esik az eső.

Ha az X-CORE az érzékelőtől olyan jelet kap, hogy az öntözést állítsa le, a kijelzőn azon zónák sorszáma jelenik meg, amelyeknél az érzékelő figyelmen kívül hagyását beprogramozták. Az érzékelő kiiktatása üzemmódban annál a zónánál, amelyik éppen öntöz, felváltva villog az  és az  ikonja.

Az összes kör ellenőrzése

Az X-CORE egyszerűsített módszert kínál az ellenőrzéshez. Ez a program egymás után, növekvő sorrendben elindítja az összes zónát.





1. Forgassa a kapcsolót az automata üzemmód állásba, nyomja meg és tartsa lenyomva a  gombot. A zóna sorszáma és az időtartam villog.
2. A  vagy  gombbal állítsa be az öntözési időtartamot 1 és 15 perc közé. Az öntözési időtartamot csak egyszer kell betáplálni.
3. 2 másodpercnyi szünet után a tesztprogram elindul.

Hunter Quick Check™ gyors hibakeresés

Ezzel a módszerrel gyorsan megkeresheti a bekötési hibákat.

A Hunter Quick Check eljárást alkalmazhatja ahelyett, hogy a helyszínen minden egyes kör villamos bekötését feszültségméréssel megvizsgálná.

A Hunter Quick Check teszt elindítása:





1. Egyszerre nyomja meg a  , a  , a  és a  gombot. Ebben az alaphelyzetben a kijelzőn az összes szegmens világítani fog.
2. Nyomja meg egyszer a  gombot a Hunter Quick Check program elindításához. Néhány másodpercen belül a rendszer minden kört végignéz, van-e valamilyen áramkörü probléma. Ha valahol a külső kábelezésben rövidzárat észlel, egy ERR szimbólum és előtte a zóna sorszáma felvillan a kijelzőn. Mihelyst a gyors hibakeresés folyamata befejeződött, a vezérlő visszatér az automata üzemmódra.

TOVÁBBI KÜLÖN SZOLGÁLTATÁSOK





Easy Retrieve™ program-memória (könnyen visszatölthető a program)

Az X-CORE meg tudja jegyezni a kiválasztott öntözési programot a memóriájában, így a programot később meg lehet találni. Ezzel a szolgáltatással gyorsan vissza lehet állítani a vezérlőt az eredetileg betáplált öntözési programra.

A program mentése a memóriába





1. Állítsa a kapcsolót az Automata üzemmód állásba, nyomja meg és tartsa lenyomva a  és a  gombot 5 másodpercig. A kijelző három szegmensen végigszalad  jobbról balra haladva, jelezve, hogy a programot elmentette a memóriába.
2. Engedje fel a  és a  gombot

A korábban a memóriába elmentett program visszatöltése

1. Állítsa a kapcsolót az Automata üzemmód állásba, nyomja meg és tartsa lenyomva a  és a  gombot 5 másodpercig. A kijelző három szegmensen végigszalad  jobbról balra haladva, jelezve, hogy a programot visszatöltötte a memóriából.
2. Engedje fel a  és a  gombot



A körök indítása közötti szünetek programozása

Ezzel a szolgáltatással a kezelő szünetet iktathat be az egyik kör leállása és a következő kör indítása közé.



1. Kezdje a kapcsoló Automata üzemmód állásba forgatásával.
2. Nyomja meg és tartsa lenyomva a  gombot, miközben a forgókapcsolót az Öntözési időtartam állásba forgatja.
3. Engedje el a  gombot. Ekkor a kijelzőn villogni fog a minden egyes körre érvényes késleltetési idő másodpercekben.
4. Nyomja meg a  vagy a  gombot, hogy a szünet időtartamát 0 és 4 óra közé beállítsa.
5. Forgassa vissza a kapcsolót az Automata üzemmód állásba.

A vezérlő memóriájának törlése / a vezérlő alaphelyzetbe állítása



Ha úgy érzi, elhibázta a programozást, a memóriát vissza lehet állítani a gyárilag beprogramozott alapértékekre, és ezzel törölni lehet az összes programot és adatot, amelyet betápláltak a vezérlőbe.

1. Nyomja meg és tartsa lenyomva a  gombot.
2. Nyomja meg és engedje fel a készülék oldalán lévő RESET gombot.
3. Várjon 2 másodpercig, majd erressze fel a  gombot. A kijelzőn most 0:00AM-nek kell lennie. Az összes memóriát törölte, most lehet újra programozni.

HIBAKERESÉSI ÚTMUTATÓ

Hibajelenség	Okok	Teendő
Az öntözés nem áll le.	Túl sok indítási időt programoztak be.	Egy program aktiválásához csak egy indítási idő szükséges (ld. az indítási idők beállítása fejezetet 18. oldal).
A kijelzőn nincs semmi.	Ellenőrizze a tápfeszültség bekötését.	Javítsa ki az összes bekötési hibát.
A kijelzőn „NO AC” látható.	Nincs hálózati feszültség (a vezérlő nem kap tápfeszültséget).	Ellenőrizze a tápegység bekötését.
A kijelzőn „OFF”,  és  látható.	Az esőérzékelő leállította az öntözést, vagy az érzékelő- áthidalást kivették.	Kapcsolja át az esőérzékelő kiiktató kapcsolót az esőérzékelő kiiktatása helyzetbe vagy tegye vissza az esőérzékelő-áthidalót.
Az esőérzékelő nem állítja le az öntözést.	<ul style="list-style-type: none"> • Az esőérzékelő megrongálódott, vagy rosszul lett bekötve. • Az átkötő lemezt a vezérlő SEN csatlakozó csavarjai alól nem távolították el. • Az esőérzékelő hatásának kiiktatását programozták a körnél. 	<ul style="list-style-type: none"> • Ellenőrizze az esőérzékelő működőképességét és a vezetékek állapotát. • Távolítsa el az átkötést. • Programozza újra a kört és engedélyezze az érzékelő letiltó hatását. (11. oldal)
A kijelző lefagyott vagy helytelen adatokat mutat.	Feszültségingadozás (nagyobb feszültség).	Tegye alaphelyzetbe a vezérlőt a „Vezérlő memóriájának törlése/a vezérlő alaphelyzetbe állítása” (24.oldal) fejezetben leírtak szerint.
A kijelzőn ERR látszik egy számmal együtt (1–8).	A mágnesszelepek bekötésénél zárlat keletkezett, vagy hibás szolenoid van a kijelzőn látható sorszámú körnél	A kijelzőn látható sorszámú mágnesszelep bekötését vagy szolenoidját ellenőrizze. Javítsa meg, ha szakadás van vagy cserélje ki a szolenoidot. Tetszőleges gomb lenyomásával tüntesse el az „ERR” feliratot a kijelzőről.
A kijelzőn „P ERR” látszik.	<ul style="list-style-type: none"> • A szivattyúindító relé vagy a mesterszelepet rosszul kötötték be. • A relé vagy a szolenoid nem kompatibilis vagy hibás. • A reléhez vagy a mesterszelephez vezető kábel alulméretezett. 	<ul style="list-style-type: none"> • Ellenőrizze a relé vagy a mesterszelep szolenoidjához vezető kábelt. Tetszőleges gomb lenyomásával tüntesse el a „P ERR” feliratot a kijelzőről. • Ellenőrizze a szivattyúindító relé villamos adatait. Ne lépje túl a vezérlő villamos teljesítményét. Cserélje ki, ha hibás. • Cserélje ki a kábelt megfelelő méretűre.

HIBAKERESÉSI ÚTMUTATÓ (FOLYTATÁS)

Hibajelenség	Okok	Teendő
A kijelző azt mutatja, hogy egy kör öntöz, de az  és a  ikonja látszik.	Az esőérzékelő leállította az öntözést, viszont a kört úgy programozták, hogy ne vegye figyelembe az esőérzékelő letiltó jelét.	Ellenőrizze az érzékelő kiiktatásának programját (ld. a 23. oldalt).
Nem kezd automatikusan öntözni a kívánt kezdési időpontban, és a vezérlő nincs kikapcsolt (OFF) állapotban.	<ul style="list-style-type: none"> • Az AM/PM, (de/du.) használata esetén helytelenül állították be a pontos időt. • Az AM/PM, (de/du.) használata esetén helytelenül állították be az indítási időpontot. • Az indítási időpont törölve van (OFF-ra van állítva). • A vezérlő nem kap tápfeszültséget. 	<ul style="list-style-type: none"> • Javítsa ki a pontos idő AM/PM beállítását. • Javítsa ki az indítás időpont AM/PM beállítását. • Ismétlje meg az indítási időpontok beállítása műveletet. • Ellenőrizze a hálózati feszültség bekötését, a tápegységet.
A kijelzőn szaggatott vonalak látszanak, amikor a forgatógomb a Solar Sync beállítása állásban van	<ul style="list-style-type: none"> • A Solar Sync érzékelőt nem kötötték be a vezérlőbe. • A Solar Sync érzékelő vezetékében szakadás vagy rossz kötés lehet. 	Kösse be a Solar Sync-et a kapocslec SEN pontjaira. A kijelzőn a földrajzi hely és az öntözési időtartam beállítás látszik.
Egy adott körnél az öntözési időtartam túl kicsi/túl nagy amikor a Solar Sync-et használjuk	Az öntözés időtartama túl hosszú/rövid	A Solar Sync az egész vezérlőre vonatkozóan állítja az évszakokhoz igazítás értékét. Ha egy adott körnek az öntözés időtartam túl hosszú vagy túl rövid, a megfelelő módosítást végezze el a vezérlőn. Mielőtt a program öntözési időtartamát módosítaná, feltétlenül állítsa 100 %-ra az évszakokhoz igazítás értékét. Ezt úgy tudja beállítani, hogy a forgatógombot az Évszakokhoz igazítás állásba forgatja és az értéket növelje vagy csökkentse 100 %-ra.
Az évszakokhoz igazítás szintje túl alacsonynak tűnik	<ul style="list-style-type: none"> • A földrajzi hely értéke túl nagyra állítva • Az öntözési időtartam túl kicsire van állítva • Az érzékelőt nem éri teljesen a napsütés 	Növelje meg az öntözési időtartam nagyságát (az alapbeállítás 5). Ha az időtartamot már felvitte a maximális, 10-es értékre és mégis nagyobb évszakokhoz igazítás érték kell, csökkentse a földrajzi hely számát (4-ről 3-ra pl.) és kezdje újra az öntözési időtartamot az 5 jellel. A Solar Sync azonnal naprakészen módosítja az évszakokhoz igazítást a vezérlőn. Ha ez még mindig túl kicsi, ismétlje a beállítást, mindaddig, amíg a kívánt évszakokhoz igazítást nem mutatja a vezérlő.

HIBAKERESÉSI ÚTMUTATÓ

Hibajelenség	Okok	Teendő
Az évszakokhoz igazítás szintje magasnak tűnik	<ul style="list-style-type: none"> A földrajzi hely túl kicsire van állítva Az öntözési időtartam túl nagyra van állítva 	Csökkentse az öntözési időtartam nagyságát (az alapbeállítás 5). Ha az időtartamot már levitte a legkisebb, 1-es értékre és mégis kisebb évszakokhoz igazítás érték kell, növelje a földrajzi hely számát (2-ről 3-ra pl.) és kezdje újra az öntözési időtartamot az 5 jellel. A Solar Sync azonnal naprakészen módosítja az évszakokhoz igazítást a vezérlőn. Ha ez még mindig túl nagy, ismételje a beállítást, mindaddig, amíg a kívánt évszakokhoz igazítást nem mutatja a vezérlő.
A Solar Sync akkor is küld évszakokhoz igazítás jelet, amikor a vezérlőn az érzékelő áthidalása helyzetben van a kapcsoló	A Solar Sync automatizált évszakokhoz igazítási hatását nem lehet az áthidaló kapcsolóval kiiktatni. Az áthidaló kapcsoló csak a Solar Sync esőérzékelőjét és fagyérzékelőjét iktatja ki.	
A Solar Sync kiszérése után az évszakokhoz igazítást nem lehet kézzel állítani.	A Solar Sync érzékelőt ki is kell iktatni, ha tartósan ki akarjuk venni a vezérlőből.	A kisérelés után forgassa a gombot a Solar Sync beállítása helyzetbe. A kijelzőn szaggatott vonalak látszanak. Az érzékelőt most kiiktattuk (l. a 14. oldalt).
A kijelző „no SS”-t mutat	<ul style="list-style-type: none"> A Solar Sync érzékelőt kikötötték de nem iktatták ki. A Solar Sync bekötése hibás 	<ul style="list-style-type: none"> Ellenőrizze a Solar Sync bekötését Iktassa ki a Solar Sync-et, ha tartósan ki akarja kötni az érzékelőt a vezérlőből (l. a 14. oldalt).

MŰSZAKI ADATOK

Működési jellemzők:

- Egy zóna öntözési időtartama: 0 perctől 4 óráig, 1- perces lépésekben állítható
- 3 egymástól független program (A, B és C)
- Napi indítások száma: programonként és naponta 4 automatikus indítás, három programmal, összesen 12
- Öntözéses napok beállítása : 365- napos naptár szerint, vagy -tól 31- napos időintervallum szerint, vagy páros/páratlan napok szerint
- AM/PM (de./du.) vagy 24-órás időformátum
- Egyszerű kézi indítás és egygombos indítás
- Zónánként lehet az időjárás-érzékelőt jelét kiiktatni
- Öntözési szünetek iktathatók be (1–7 napos)
- Évszakokhoz igazítás: 10 %-tól 150 %-ig, 10 %-os lépésekben
- Az évszakokhoz igazítás automatikus, ha Solar Sync érzékelőt használ
- Az időjárás-érzékelő jele kapcsolóval kiiktatható
- X-CORE-*01i-E beltéri és X-CORE-* 01-E kültéri vezérlő
- Tengersizint feletti magasság 2000 m-ig, 0 – 50°C -18°C – 60°C

Villamos adatok

- A transzformátor bemeneti adatai: 230 V~, 50 Hz
- A transzformátor kimeneti adatai: 24 V~, 50 Hz, 1,00 A
- Az egyes zónák kimeneti adatai: 24 V~, 50 Hz, 0,56 A
- A vezérlő maximális kimeneti adatai: 24 V~, 50 Hz, 0,84 A (a mester-szelepet is beleértve)
- A 3 V-os lítium elem segítségével hálózati feszültség nélkül is beprogramozhatjuk a vezérlőt, az elemmel a vezérlő megőrzi a pontos időt áramkimaradás esetén is. Az elem típusa: CR2032 3 V.
- Elektronikus zárlatvédelem
- A beprogramozott értékeket megőrzi, nincs adatvesztés
- Az X-CORE-*00-E minősítése IP2X (villamos berendezés burkolatának védelettségi fokozata)
- Megtisztítani csak szappanos vízzel kicsavart, puha ruhával szabad.

Méretek

- Beltéri változat: 13,3 cm×14,6 cm×5 cm (magasság×szélesség×mélység)
- Kültéri változat: 22 cm×17,8 cm×9,5 cm (magasság×szélesség×mélység)

A jelképek magyarázata

~ = váltakozó áram

⚠ = olvassa el a kezelés útmutatót

⚡ = áramütés veszélye állhat fenn

⊕ = földelés

TANÚSÍTVÁNY: A KÉSZÜLÉK MEGFELEL AZ EURÓPAI ELŐÍRÁSOKNAK

A Hunter Industries cég kijelenti, hogy az X-CORE típusú vezérlő automaták megfelelnek az elektromágneses zavarokról szóló 87/336/EEC és a kisfeszültségű eszközökről rendelkező 73/23/EEC európai szabványoknak és előírásoknak.



Projektvezető mérnök

www.summatrade.hu

Ezt a terméket kizárólag a használati utasításban leírt célra szabad használni. A terméket csak szakképzett és felhatalmazott személyek szervizelhetik.

JÓTÁLLÁSI JEGY

A Hunter X-Core vezérlőautomatákra és alkatrészeire a gyártó és a forgalmazó a 151/2003 (IX.22) Korm. rendelet alapján 12 hónap jótállást nyújt. A jótállás csak akkor érvényesíthető, ha a készülék sorszáma és a jótállási jegy sorszáma megegyezik, és az eladástól számított 12 hónap még nem telt le. A meghibásodott készülék mellé a vételt igazoló számlát vagy annak másolatát mellékelni kell. A hibás készülék csak akkor tekinthető garanciálisnak, ha rendeltetészerűen használták, és minősített szakember szerelte be. A jótállásból ki kell zárni a készüléket: ha meghibásodását víz, vízpára vagy közvetlen napsugárzás okozta, ha a beltéri változatot kültéren helyezték el, ha akár a beltéri, akár a kültéri automatát vízóraaknában, medencegépházban, melegházban vagy más párással helyen szerelték fel. A gyártó és a forgalmazó nem vállal felelősséget az automata meghibásodásából eredő közvetett károkért.

A felszerelést végző cég neve, címe, telefonszáma

A felszerelést végző személy:

A felszerelés címe, a megrendelő neve:

A felszerelés időpontja: 20

Budapest, 20

A készülék sorszáma:

.....
aláírás

Hunter®

Hivatalos magyarországi képviselő: **Summa-Trade Kft. 1039 Budapest, Heltai Jenő tér 17.** Tel./fax: (+0 36) 1 240 0021, 240 1161, 439 0828

Summa-Trade Pest megye: 2081 Piliscsaba, Fő út 94. Tel./fax: (+0 36) 26 575 439, 575 440

Summa-Trade Vas megye: 9771 Balogunyom, Arany János u. 30. Tel.: (+0 36) 20 9228 041 Fax: (+0 36) 94 356 637

Internet: www.summatrade.hu e-mail: info@summatrade.hu